

PROLUMIA®

LED PRO-CEILING

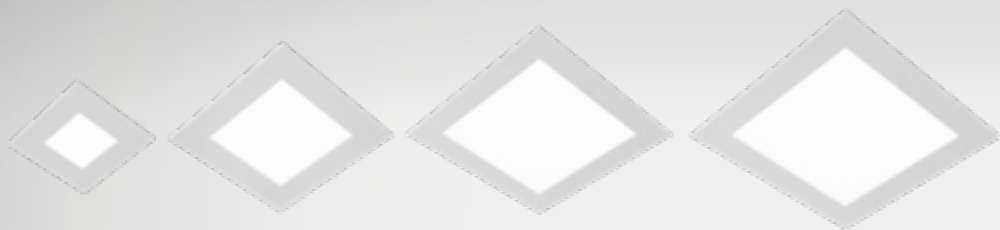

GEBRUIKSAANWIJZING



OPERATING INSTRUCTION

MODE D'EMPLOI

NÁVOD K POUŽITÍ

GEBRAUCHSANLEITUNG

4000145x	4000155x	4000165x	Pro-Ceiling 108x108 mm
4000146x	4000156x	4000166x	Pro-Ceiling 168x168 mm
4000147x	4000157x	4000167x	Pro-Ceiling 220x220 mm
4000148x	4000158x	4000168x	Pro-Ceiling 300x300 mm

CE IP40  

PRO-CEILING

#

4000145x

4000155x

4000165x

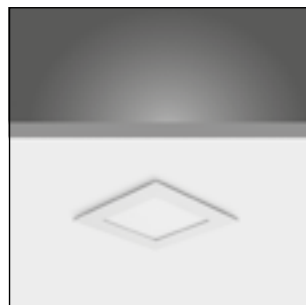
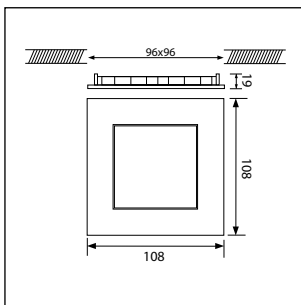
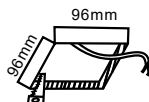

#

4000146x

4000156x

4000166x

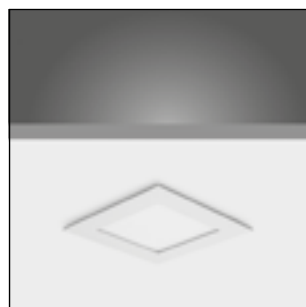
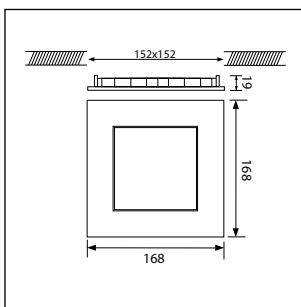
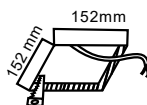

#

4000147x

4000157x

4000167x

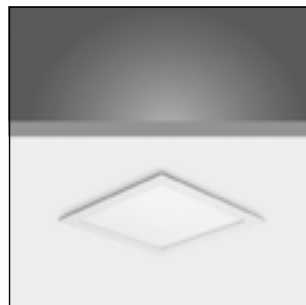
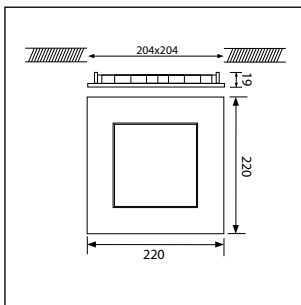
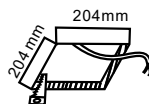

#

4000148x

4000158x

4000168x

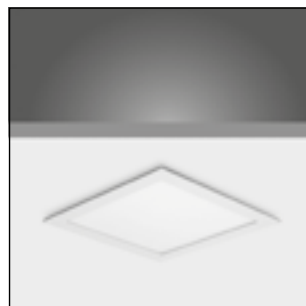
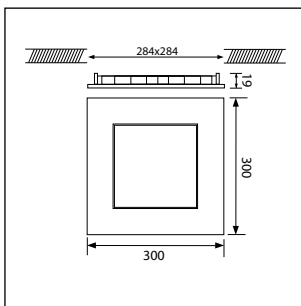
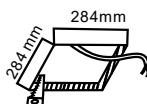

WAARSCHUWING

1. Lees de volgende instructies zorgvuldig door om ervoor te zorgen dat de montagewerkzaamheden op de juiste manier worden uitgevoerd. Bewaar deze instructies goed voor eventueel toekomstig gebruik.
2. Het installeren van het armatuur en het onderhoud moeten worden gedaan door gekwalificeerd personeel.
3. Sluit geen niet-dimbare driver op een dimmer aan, om schade aan de driver te voorkomen.
4. Lees de labels op de verpakking goed, zowel voor dimbare als niet-dimbare verlichting.
5. Het armatuur is IP40, en daarmee alleen geschikt voor binnenshuis. Een uitvoering voor toepassing in vochtige ruimtes is beschikbaar (IP44).
6. Als de externe bedrading is beschadigd, moet deze door gekwalificeerd personeel worden vervangen om schade te voorkomen.
7. Dit armatuur is niet geschikt om afgedekt te worden door isolerend materiaal.

MONTAGE

1. Installeer de bevestigingsveren zoals op de afbeelding.
2. Maak een sparing met de juiste afmeting. Zie pagina 2 voor de maatvoering.
3. Sluit de voeding aan op de driver. Verbindt de driver en het armatuur met behulp van de snoeren met connector.
4. Duw de bevestigingsveren omhoog en monteer het armatuur in de sparing.
5. Duw het armatuur goed aan. De bevestigingsveren zullen het armatuur fixeren.



2 Maak een sparing (zie pag. 2 voor de maatvoering)

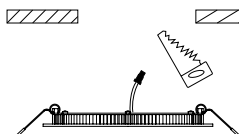

3 Sluit de voeding aan

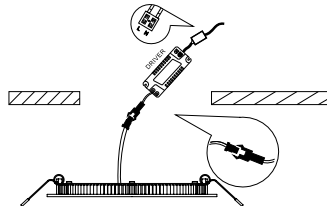

4 Monteer het armatuur

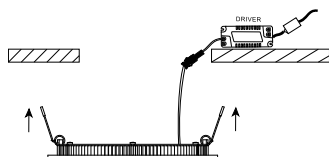

5 Bevestigingsveren schieten zelf vast



WARNING

1. Before installation, please read this manual carefully so the assembly of the light will be done correctly. This manual should be properly preserved for future reference.
2. The installation and the maintenance of this luminaire must be done by a qualified person.
3. To prevent damages to the luminaire, do not connect a non-dimmable driver with a dimmer.
4. Dimmable or non-dimmable lights, please pay attention to the labels.
5. The luminaire is IP40, so it's only suitable for indoor use. A version for use in damp places is also available (IP44).
6. If the external flexible cable or cord of this luminaire is damaged, it has to be replaced by a qualified person, like the manufacturer or his service agent.
7. The luminaires are not suitable for covering with thermal insulating material.

INSTALLATION

1. Install the clips as shown in the picture.
2. Cut a hole. For the right cut out size refer to the corresponding item number on page 2.
3. Connect the power wire to the connector of the input wires of the driver. Connect the plug of the driver with the plug of the luminaire.
4. Push the clips up and shove the luminaire in the hole in the ceiling.
5. Secure the luminaire tightly. The clips will fasten themselves.

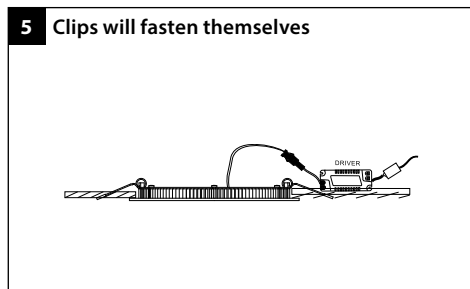
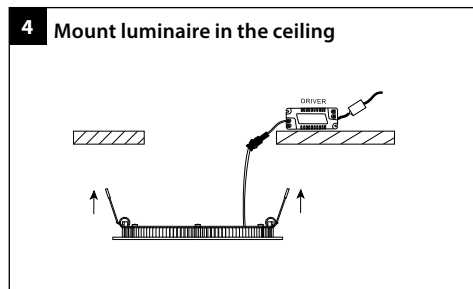
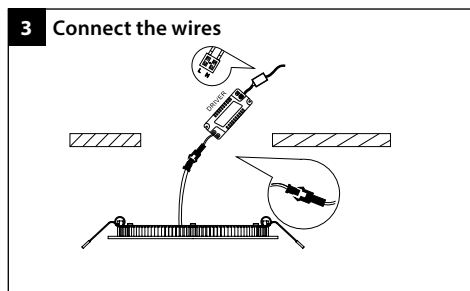
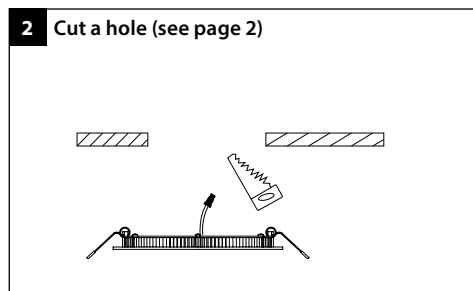

ATTENTION

1. Avant l'installation, veuillez lire attentivement ce manuel afin que l'assemblage de la lumière se fasse correctement. Ce manuel devrait être correctement conservé pour référence future.
2. L'installation et la maintenance de ce luminaire doivent être effectuées par une personne qualifiée.
3. Pour éviter d'endommager le luminaire, ne connectez pas un variateur non gradable avec un variateur.
4. Variateur de lumières gradable ou non gradable, s'il vous plaît faites attention aux étiquettes.
5. L'appareil d'éclairage est IP40, ainsi il convient seulement pour l'usage à l'intérieur. Une version pour une utilisation dans des endroits humides est également disponible (IP44).
6. Si le câble flexible externe ou le cordon de ce luminaire est endommagé, il doit être remplacé par une personne qualifiée, comme le fabricant ou son agent de service.
7. Les luminaires ne peuvent pas être revêtus d'un matériau isolant thermique.

INSTALLATION

1. Installez les clips comme indiqué sur l'image.
2. Coupez un trou. Pour la bonne taille de découpe, reportez-vous au numéro d'article correspondant à la page 2.
3. Connectez le câble d'alimentation au connecteur des fils d'entrée du conducteur. Connectez la prise du conducteur avec la prise du luminaire.
4. Poussez les clips vers le haut et enfoncez le luminaire dans le trou du plafond.
5. Fixez le luminaire fermement. Les clips se fixent par eux-mêmes.

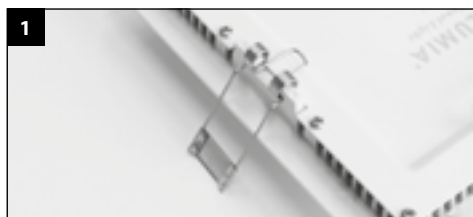

2 Coupez un trou (voir page 2)

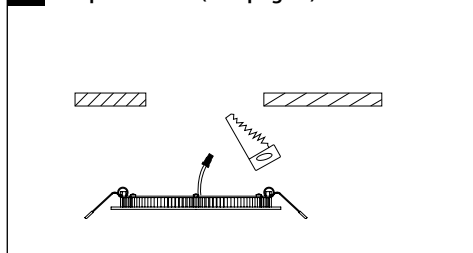

3 Connectez les fils

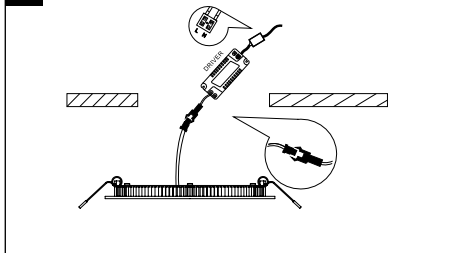

4 Montez le luminaire dans le plafond

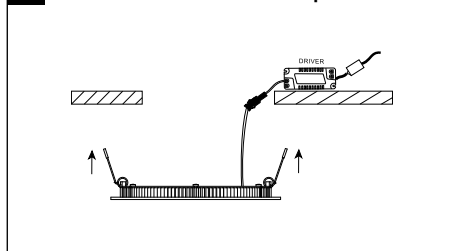

5 Les clips se fixent par eux-mêmes

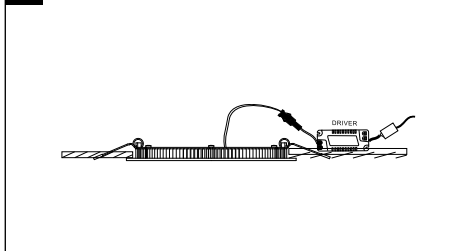

NL

EN

FR

CZ

DE

UPOZORNĚNÍ

1. Prosíme, přečtěte si pozorně návod k použití před začátkem instalace. Tento návod k použití si uchovejte pro případnou budoucí potřebu.
2. Instalace a údržba svítidla může být provedena pouze kvalifikovaným pracovníkem.
3. Nepřipojujte nestmívatelný předřadník ke stmívači, toto způsobuje poškození svítidla.
4. Vždy se ujistěte na štítku označení svítidla, zda se jedná o stmívatelnou nebo nestmívatelnou verzi.
5. Svítidlo s označením třídy krytí IP40 je vhodné pro použití pouze v interiéru. K dispozici je také verze s vyšším stupněm krytí IP40 pro použití ve vlhkém prostředí.
6. Je-li poškozen vnější vodič svítidla, jeho výměnu může provést pouze kvalifikovaný pracovník, jako je výrobce nebo jeho servisní pracovník.
7. Svítidla nesmí být pokryta izolačními materiály.

MONTÁŽ

1. Připevněte spony dle nákresu.
2. Vyřízněte otvor. Přesný rozměr otvoru je uveden na straně 2 dle obj.č. svítidla.
3. Připojte napájecí vodič ke vstupnímu konektoru předřadníku. Propojte svorku předřadníku se svorkou svítidla.
4. Stlačte spony a svítidlo umístěte do stropního otvoru.
5. Pevně připevněte svítidla. Spony se dupevní samovolně.

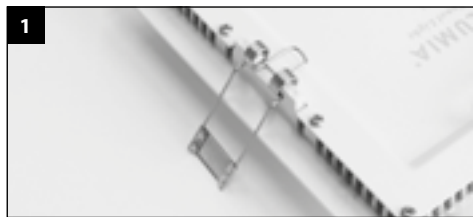

2 Vyřízněte otvor (viz. str. 2)

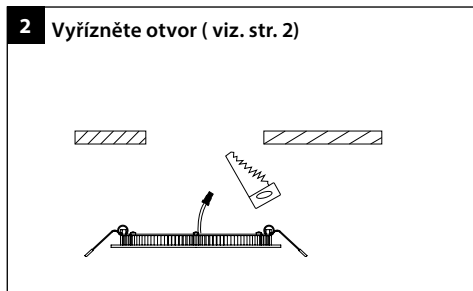

3 Připojte vodiče

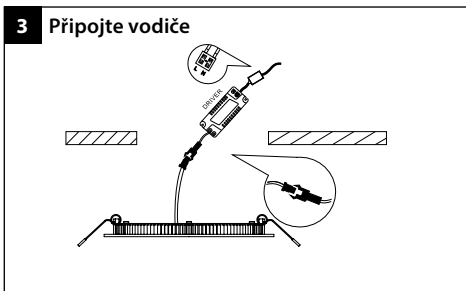

4 Připevněte svítidla na strop

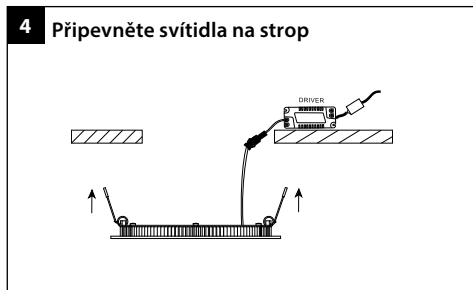

5 Spony se upevní samovolně

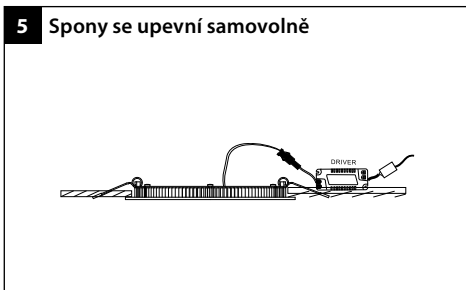

WARNUNG

1. Bitte lesen Sie die folgende Anleitung vor der Installation aufmerksam durch, um eine korrekte Ausführung der Montage zu gewährleisten. Bewahren Sie diese Anleitung zum späteren Nachschlagen gut auf.
2. Das Produkt muss durch einen qualifizierten Techniker installiert werden.
3. Um Schäden an der Leuchte zu vermeiden, schließen Sie keinen dimmbaren Treiber an einen nicht dimmbaren Treiber an.
4. Dimmbare oder nicht dimmbare Leuchten, bitte Typenschild beachten.
5. Die Leuchte hat die Schutzklasse IP40 und ist daher nur für Innenbereiche geeignet. Eine Version für den Einsatz in Feuchträumen ist ebenfalls erhältlich (IP44).
6. Wenn ein Kabel dieser Leuchte beschädigt ist, muss es von einer qualifizierten Person, wie z.B. dem Hersteller oder seinem Servicepartner, ausgetauscht werden. The luminaires are not suitable for covering with thermal insulating material.
7. Die Leuchten sind nicht für Decken mit Wärmedämmung geeignet.

MONTAGE

1. Installieren Sie die Clips wie im Bild gezeigt.
2. Schneiden Sie ein Loch. Das richtige Ausschnittmaß entnehmen Sie bitte der entsprechenden Artikelnummer auf Seite 2.
3. Schließen Sie das Netzkabel an den Treiber an. Verbinden Sie den Stecker des Treivers mit dem Stecker der Leuchte.
4. Drücken Sie die Clips nach oben und schieben Sie die Leuchte in das Loch in der Decke.
5. Fixieren Sie die Leuchte fest. Die Clips befestigen sich von selbst.

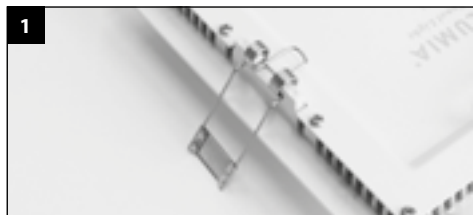

2 Loch schneiden (siehe Seite 2)

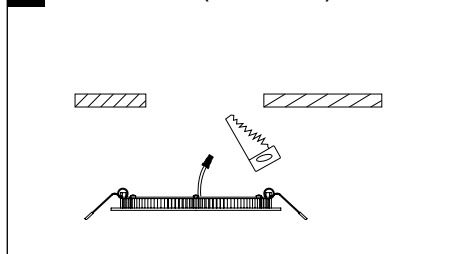

3 Schließen Sie die Kabel an

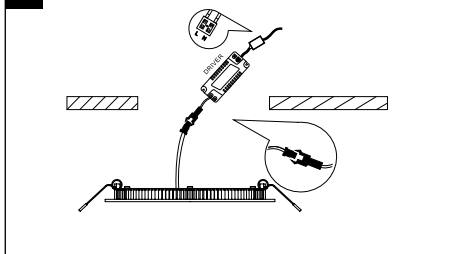

4 Leuchte in der Decke montieren

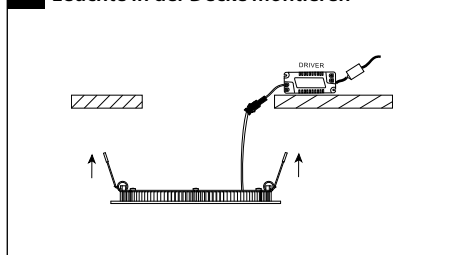

5 Clips befestigen sich selbst

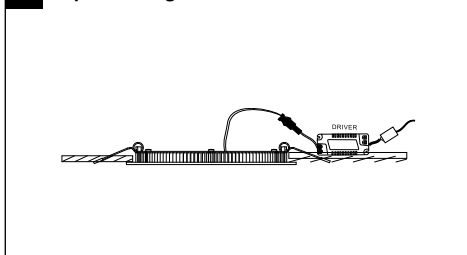

NL

EN

FR

CZ

DE

PROLUMIA®

IMPORTEUR

IMPORTER

NEDELKO B.V.

Riga 10

2993 LW BARENDRECHT

T +31 (0)180 64 54 00

E info@nedelko.nl

NEDELKO BELGIUM NV

Prins Boudewijnlaan 49

2650 EDEGEM

T +32 (0)3 826 99 99

E info@nedelko.be

NEDELKO S.R.O.

Purkyňova 74/2

110 00 PRAHA 1 - NOVÉ MĚSTO

T +420 222 563 003

E info@nedelko.cz

NEDELKO GMBH

Heinz-Bäcker-Str. 27

45356 ESSEN

T +49 (0)201 560503 50

E info@nedelko.de