



ROBUUST EN STIJLVOL
ROBUST AND REFINED

LED ROCKDISC II SERIE

LED ROCKDISC II SERIES

Modern, waterbestendige verlichting voor binnen- en buitentoeepassingen. Optioneel verkrijgbaar met noodfunctie en een vernieuwde microwave sensor: 3-steps dimmen, aan-/uitschakeling op basis van daglicht mogelijk, detectiebereik, (na-)brandtijd en daglichtgevoeligheid instelbaar. Daarnaast kunnen de armaturen met en zonder sensor worden gecombineerd als master/slave.

Modern, waterproof lighting for indoor and outdoor applications. Optionally available with emergency function and a new microwave sensor: 3-step dimming, on/off switch based upon daylight possible, detection range, (after-)burning time and daylight sensitivity adjustable. In addition, fixtures with and without sensor can be combined as master/slave.

SPECIFIEKE KENMERKEN

- **3-steps dim optie (100% → 20% → 0%)**
- **Daglicht prioriteit**
- **Gepoederlakt aluminium met opalen polycarbonaat lens**
- **Naar keuze leverbaar met ingebouwde microgolf-bewegingssensor en/of noodunit**

SPECIFIC FEATURES

- **3-step dimming option (100% → 20% → 0%)**
- **Daylight priority**
- **Powder-coated aluminum with opal polycarbonate lens**
- **Optionally available with built-in microwave motion sensor and / or emergency unit**

LED Rockdisc II Mini ø 265 mm

10W

400090xx



364

**vanaf
from****€ 95****LED Rockdisc II Mini ø 265 mm**

Half afgeschermd (semi shielded)

10W

400090xx



365

**vanaf
from****€ 95****LED Rockdisc II ø 360 mm**

16W

400091xx



366

**vanaf
from****€ 135****LED Rockdisc II ø 360 mm**

Half afgeschermd (semi shielded)

16W

400091xx



367

**vanaf
from****€ 135**

LED ROCKDISC II SERIE (LED ROCKDISC II SERIES)



LED Rockdisc II Mini ø 265 mm 10W, incl. separate LED voeding (driver)

Sensor versie (version): +1W

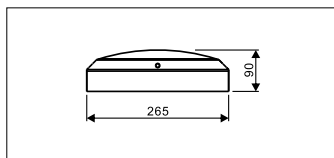
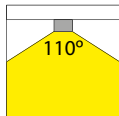

400090/ .. / ..

vanaf € 95
from

Kleurtemperatuur Color temperature

- 0: Warm wit, 3000K
Warm white
- 6: Puur wit, 4000K
Pure white

Opties Options

- 0: Standaard uitvoering
Standard version
- 1: + microwave sensor (+1W)
+ microwave sensor

€ 95

€ 130

- Robuust, waterdicht opbouwarmatuur uit gepoederlakt aluminium met opalen polycarbonaat afscherming
- Leverbaar met onzichtbaar ingebouwde microwave bewegingssensor waarbij het detectiebereik, de aan-/standbytijd en het daglichtniveau instelbaar is
- **3-steps dim** optie (100% → 20% → 0%)
(alleen uitvoeringen met sensor)
- **Daglicht prioriteit:** aan-/uitschakeling op basis van daglicht mogelijk (alleen uitvoeringen met sensor)
- Armaturen met en zonder sensor kunnen worden gecombineerd als master/slave

Toepassingsgebieden: openbare ruimtes, portieken, trappenhuizen, etc.

- The housing of this solid waterproof surface mount fixture is made of powder coated aluminum with an opal polycarbonate lens
- Available with invisible built-in microwave motion detection sensor with adjustable detection range, power/standby time and daylight level
- **3-step dimming** option (100% → 20% → 0%)
(Only versions with sensor)
- **Daylight priority:** on/off based upon daylight (only versions with sensor)
- Fixtures with and without sensor can be combined as master/slave

Applications: public spaces, porches, staircases, etc.

Lichtbron (Light source): SMD 2835 LED

Verlichtingshoek (Beam angle): 110°

Kleurtemperatuur (Color temperature): 3000K (Warm wit) (Warm white), 4000K (Puur wit) (Pure white)

Lichtstroom (Light output): 750Lm/800Lm

Bedrijfstemperatuur (Operating temperature): -20°C - +50°C

Aantal branduren (Rated life hours): > 50.000

LED voeding (Inclusief) (LED driver (included)): CE

Voedingsspanning (Input): 220-240V AC 50/60Hz

Cosinus phi (Power factor): > 0.90

Microwave sensor:

Detectiebereik (Detection area): 30 - 150°

Detectiebereik (Detection area): max. ø 14 m bij 6 m montagehoogte (with a mounting height of 6 m)

Gevoeligheid (Sensitivity): 25% - 50% - 75% - 100% (instelbaar) (adjustable)

Nalooptijd (Hold time): 5 - 30 sec. / 1 - 5 - 15 - 30 min. (instelbaar) (adjustable)

Nalooptijd oriëntatieverlichting (Hold time orientation lighting):

0 - 10 - 20 - 30 - 60 - ∞ min. (instelbaar) (adjustable)

Lichtsensoren (standaard) (Light sensor (standard)):

uit (off) - 15 - 10 - 5 Lux (instelbaar) (adjustable)

Lichtsensoren (daglicht prioriteit) (Light sensor (daylight priority)):

uit (off) - 150 - 75 - 50 - 35 Lux (instelbaar) (adjustable)

5 JAAR GARANTIE
YEARS WARRANTY

CE IP65

RoHS

IK10

1.3

1.4



LED Rockdisc II Mini
10W, 110°
4000K

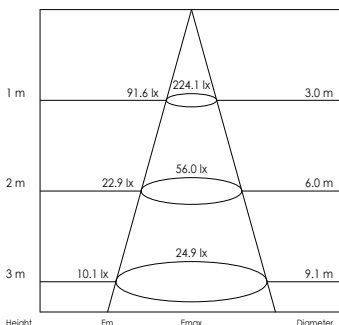

Netbedrijf
Mains mode

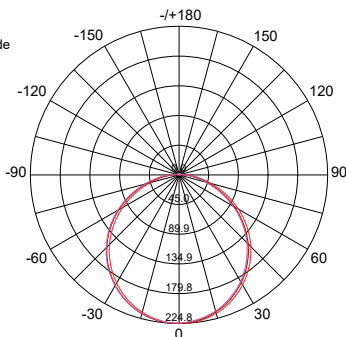



LED Rockdisc II Mini ø 265 mm Half afgeschermd (semi shielded) 10W, incl. separate LED voeding (driver)

Sensor versie (version): +1W

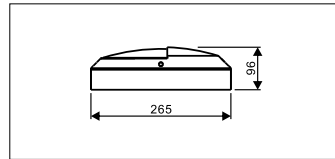
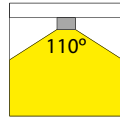

- Robuust, waterdicht opbouwarmatuur uit gepoederlakt aluminium met opalen polycarbonaat afscherming
- Het armatuur is half afgeschermd
- Leverbaar met onzichtbaar ingebouwde microwave bewegingssensor waarbij het detectiebereik, de aan-/standbytijd en het daglichtniveau instelbaar is
- **3-staps dim** optie (100% → 20% → 0%) (alleen uitvoeringen met sensor)
- **Daglicht prioriteit:** aan-/uitschakeling op basis van daglicht mogelijk (alleen uitvoeringen met sensor)
- Armaturen met en zonder sensor kunnen worden gecombineerd als master/slave

Toepassingsgebieden: openbare ruimtes, portieken, trappenhuizen, etc.

- The housing of this solid waterproof surface mount fixture is made of powder coated aluminium with an opal polycarbonate lens
- This fixture is semi shielded
- Available with invisible built-in microwave motion detection sensor with adjustable detection range, power/standby time and daylight level
- **3-step dimming** option (100% → 20% → 0%) (Only versions with sensor)
- **Daylight priority:** on/off based upon daylight (only versions with sensor)
- Fixtures with and without sensor can be combined as master/slave

Applications: public spaces, porches, staircases, etc.

Lichtbron (Light source): SMD 2835 LED
Verlichtingshoek (Beam angle): 110°
Kleurtemperatuur (Color temperature): 3000K (Warm wit) (Warm white), 4000K (Puur wit) (Pure white)
Lichtstroom (Light output): 600Lm/650Lm
Bedrijfstemperatuur (Operating temperature): -20°C - +50°C
Aantal branduren (Rated life hours): > 50.000
LED voeding (inclusief) (LED driver (included)): CE
Voedingsspanning (Input): 220-240V AC 50/60Hz
Cosinus phi (Power factor): > 0.90

Microwave sensor:

Detectiebereik (Detection area): 30 - 150°
Detectiebereik (Detection area): max. ø 14 m bij 6 m montagehoogte (with a mounting height of 6 m)
Gevoeligheid (Sensitivity): 25% - 50% - 75% - 100% (instelbaar) (adjustable)
Nalooptijd (Hold time): 5 - 30 sec. / 1 - 5 - 15 - 30 min. (instelbaar) (adjustable)
Nalooptijd oriëntatieverlichting (Hold time orientation lighting): 0 - 10 - 20 - 30 - 60 - ∞ min. (instelbaar) (adjustable)
Lichtsensoren (standaard) (Light sensor (standard)):
uit (off) - 15 - 10 - 5 Lux (instelbaar) (adjustable)
Lichtsensoren (daglicht prioriteit) (Light sensor (daylight priority)):
uit (off) - 150 - 75 - 50 - 35 Lux (instelbaar) (adjustable)

400090/ .. / .. **vanaf € 95 from**

Kleurtemperatuur Color temperature

- 0: Warm wit, 3000K
Warm white
- 6: Puur wit, 4000K
Pure white

Opties Options

- 4: Standaard uitvoering
Standard version
- 5: + microwave sensor (+1W)
+ microwave sensor

€ 95

€ 130

5 JAAR GARANTIE
YEARS WARRANTY

CE IP65

RoHS
2011/65/EU

Ik10

1.4

1.3



LED Rockdisc II Mini
Half afgeschermd
(semi shielded)
10W, 110°
4000K

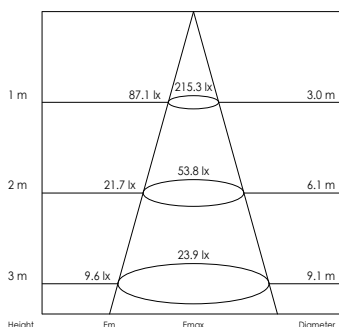

Netbedrijf
Mains mode

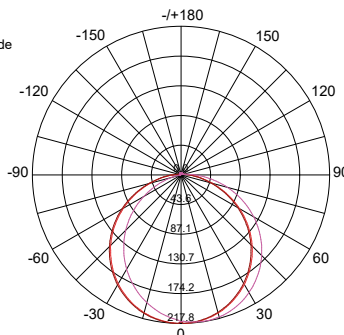

LED ROCKDISC II SERIE (LED ROCKDISC II SERIES)



LED Rockdisc II ø 360 mm 16W, incl. separate LED voeding (driver)

Sensor versie (version): +1W
Nood versie (Emergency version): +1.5W
Nood versie (Emergency version) + Sensor versie (version): +2W

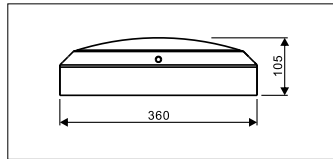
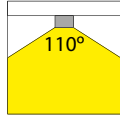

- Robuust, waterdicht opbouwarmatuur uit gepoederlakt aluminium met opalen polycarbonaat afscherming
- Leverbaar met onzichtbaar ingebouwde microwave bewegingssensor waarbij het detectiebereik, de aan-/standbytijd en het daglichtniveau instelbaar is
- **3-staps dim** optie (100% → 20% → 0%) (alleen uitvoeringen met sensor)
- **Daglicht prioriteit:** aan-/uitschakeling op basis van daglicht mogelijk (alleen uitvoeringen met sensor)
- Armaturen met en zonder sensor kunnen worden gecombineerd als master/slave
- Nooduitvoering voorzien van autotestfunctionaliteit

Toepassingsgebieden: openbare ruimtes, portieken, trappenhuizen, etc.

- The housing of this solid waterproof surface mount fixture is made of powder coated aluminum with an opal polycarbonate lens
- Available with invisible built-in microwave motion detection sensor with adjustable detection range, power/standby time and daylight level
- **3-step dimming** option (100% → 20% → 0%) (Only versions with sensor)
- **Daylight priority:** on/off based upon daylight (only versions with sensor)
- Fixtures with and without sensor can be combined as master/slave
- Emergency version features auto test functionality

Applications: public spaces, porches, staircases, etc.

Lichtbron (Light source): SMD 2835 LED
Verlichtingshoek (Beam angle): 110°
Kleurtemperatuur (Color temperature): 3000K (Warm wit) (Warm white), 4000K (Puur wit) (Pure white)
Lichtstroom (Light output): 1200lm/1300lm
Lichtstroom noodbedrijf (Light output emergency mode): 230lm/250lm
Bedrijfstemperatuur (Operating temperature): -20°C - +50°C
Aantal branduren (Rated life hours): > 50.000
LED voeding (inclusief) (LED driver (included)): CE
Voedingsspanning (Input): 220-240V AC 50/60Hz
Cosinus phi (Power factor): > 0.90
Autonomie (Autonomy): 1 uur (1 hour)

Microwave sensor:

Detectiebereik (Detection area): 30 - 150°
Detectiebereik (Detection area): max. ø 14 m bij 6 m montagehoogte (with a mounting height of 6 m)
Gevoeligheid (Sensitivity): 25% - 50% - 75% - 100% (instelbaar) (adjustable)
Nalooptijd (Hold time): 5 - 30 sec. / 1 - 5 - 15 - 30 min. (instelbaar) (adjustable)
Nalooptijd oriëntatieverlichting (Hold time orientation lighting): 0 - 10 - 20 - 30 - 60 - ∞ min. (instelbaar) (adjustable)
Lichtsensoren (standaard) (Light sensor (standard)):
uit (off) - 15 - 10 - 5 Lux (instelbaar) (adjustable)
Lichtsensoren (daglicht prioriteit) (Light sensor (daylight priority)):
uit (off) - 150 - 75 - 50 - 35 Lux (instelbaar) (adjustable)

400091/ .. / ..

vanaf € 135
from

Kleurtemperatuur Color temperature

- 0: Warm wit, 3000K
Warm white
- 6: Puur wit, 4000K
Pure white

Opties Options

- 0: Standaard uitvoering
Standard version € 135
- 1: + microwave sensor (+1W)
+ microwave sensor € 170
- 2: + noodfunctie met autotest (+1.5W)
+ emergency mode with auto test € 210
- 3: + noodfunctie met autotest + microwave sensor (+2W)
+ emergency mode with auto test + microwave sensor € 245

5 JAAR GARANTIE
YEARS WARRANTY

CE IP65 RoHS 2015/86/EU IK10 2,5 2,5 3,1 + N (E)

3-STAPS DIMMEN
(3-STEP DIMMING)
DAGLICHT PRIORITEIT
(DAYLIGHT PRIORITY)

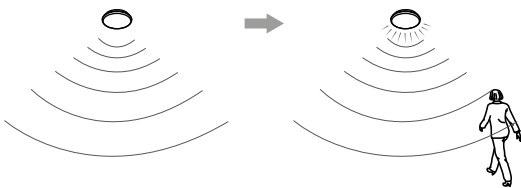

LED Rockdisc II
16W, 110°
4000K

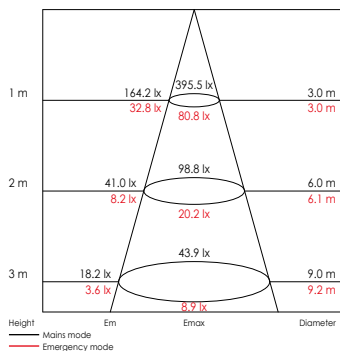

Netbedrijf
Mains mode

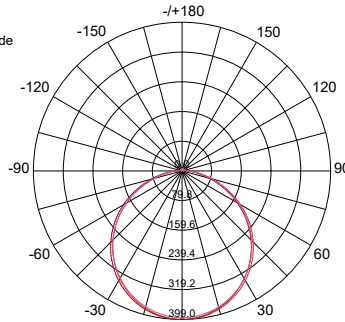

Noodbedrijf
Emergency mode

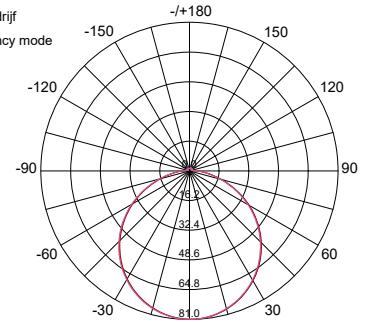



LED Rockdisc II ø 360 mm Half afgeschermd (semi shielded) 16W, incl. separate LED voeding (driver)

Sensor versie (version): +1W
Nood versie (Emergency version): +1.5W
Nood versie (Emergency version) + Sensor versie (version): +2W

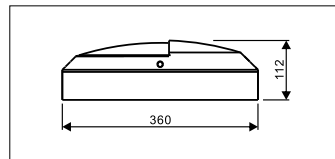
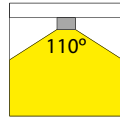

- Robuust, waterdicht opbouwarmatuur uit gepoederlakt aluminium met opalen polycarbonaat afscherming
- Het armatuur is half afgeschermd
- Leverbaar met onzichtbaar ingebouwde microwave bewegingssensor waarbij het detectiebereik, de aan-/standbytijd en het daglichtniveau instelbaar is
- **3-staps dim** optie (100% → 20% → 0%) (alleen uitvoeringen met sensor)
- **Daglicht prioriteit:** aan-/uitschakeling op basis van daglicht mogelijk (alleen uitvoeringen met sensor)
- Armaturen met en zonder sensor kunnen worden gecombineerd als master/slave
- Nooduitvoering voorzien van autotestfunctionaliteit

Toepassingsgebieden: openbare ruimtes, portieken, trappenhuizen, etc.

- The housing of this solid waterproof surface mount fixture is made of powder coated aluminum with an opal polycarbonate lens
- This fixture is semi shielded
- Available with invisible built-in microwave motion detection sensor with adjustable detection range, power/standby time and daylight level
- **3-step dimming** option (100% → 20% → 0%) (Only versions with sensor)
- **Daylight priority:** on/off based upon daylight (only versions with sensor)
- Fixtures with and without sensor can be combined as master/slave
- Emergency version features auto test functionality

Applications: public spaces, porches, staircases, etc.

Lichtbron (Light source): SMD 2835 LED
Verlichtingshoek (Beam angle): 110°
Kleurtemperatuur (Color temperature): 3000K (Warm wit) (Warm white), 4000K (Puur wit) (Pure white)
Lichtstroom (Light output): 940Lm/1000Lm
Lichtstroom noodbedrijf (Light output emergency mode): 170Lm/180Lm
Bedrijfstemperatuur (Operating temperature): -20°C - +50°C
Aantal branduren (Rated life hours): > 50.000
LED voeding (Inclusief) (LED driver (included)): CE
Voedingsspanning (Input): 220-240V AC 50/60Hz
Cosinus phi (Power factor): > 0.90
Autonomie (Autonomy): 1 uur (1 hour)

Microwave sensor:

Detectiebereik (Detection area): 30 - 150°
Detectiebereik (Detection area): max. ø 14 m bij 6 m montagehoogte (with a mounting height of 6 m)
Gevoeligheid (Sensitivity): 25% - 50% - 75% - 100% (instelbaar) (adjustable)
Nalooptijd (Hold time): 5 - 30 sec. / 1 - 5 - 15 - 30 min. (instelbaar) (adjustable)
Nalooptijd oriëntatieverlichting (Hold time orientation lighting): 0 - 10 - 20 - 30 - 60 - ∞ min. (instelbaar) (adjustable)
Lichtsensoren (standaard) (Light sensor (standard)):
uit (off) - 15 - 10 - 5 Lux (instelbaar) (adjustable)
Lichtsensoren (daglicht prioriteit) (Light sensor (daylight priority)):
uit (off) - 150 - 75 - 50 - 35 Lux (instelbaar) (adjustable)

400091/ .. / ..

vanaf € 135
from

Kleurtemperatuur Color temperature

- 0: Warm wit, 3000K
Warm white
- 6: Puur wit, 4000K
Pure white

Opties Options

- 4: Standaard uitvoering
Standard version € 135
- 5: + microwave sensor (+1W)
+ microwave sensor € 170
- 6: + noodfunctie met autotest (+1.5W)
+ emergency mode with auto test € 210
- 7: + noodfunctie met autotest + microwave sensor (+2W)
+ emergency mode with auto test + microwave sensor € 245

5 JAAR GARANTIE
YEARS WARRANTY

CE IP65 RoHS IK10 2,8 2,8 3,3 + N (E)

3-STAPS DIMMEN
(3-STEP DIMMING)
DAGLICHT PRIORITEIT
(DAYLIGHT PRIORITY)

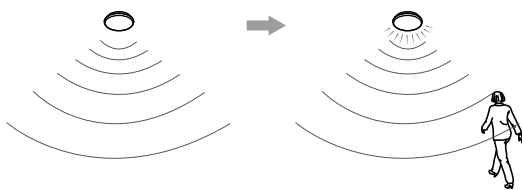

LED Rockdisc II
Half afgeschermd
(semi shielded)
16W, 110°
4000K

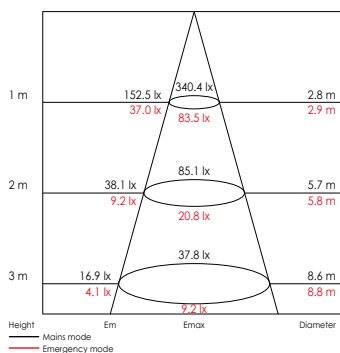

Netbedrijf
Mains mode

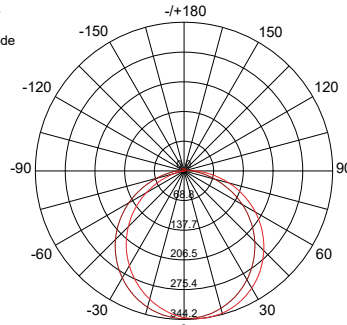

Noodbedrijf
Emergency mode

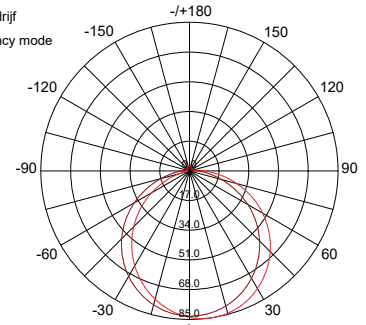

Functies van de sensor

Sensor functions

De sensor detecteert alleen personen, geen auto's of dergelijke.
The sensor only detects persons, not cars or similar.

A 0% / 100% / 20%

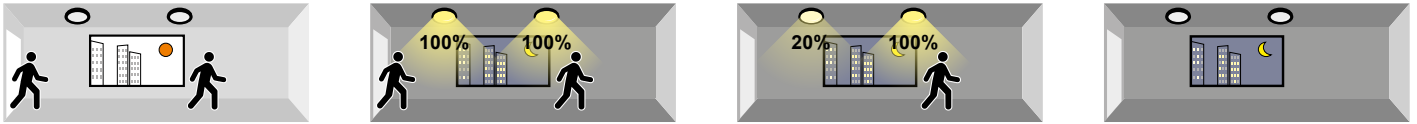

B 0% / 100%



C 20% / 100%

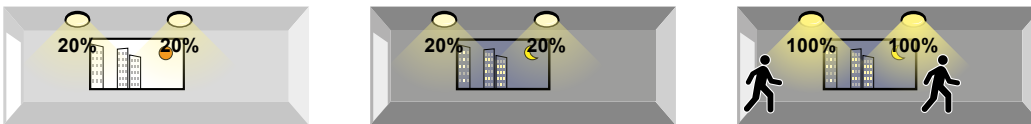

D 0% / 20% op basis van daglicht (based upon daylight) / 100% bij beweging (when triggered)

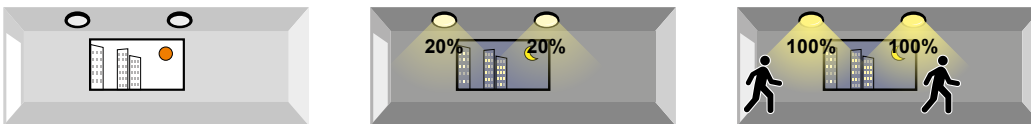

Detectiebereik

Detection zone

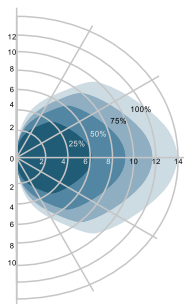

Patroon wandmontage (Wall mounting pattern) / Eenheid (Unit): m
Voorgestelde montagehoogte (Suggested installation height): 1 - 1,8 m

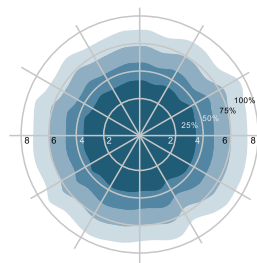

Patroon plafondmontage (Ceiling mounting pattern) / Eenheid (Unit): m
Voorgestelde montagehoogte (Suggested installation height): 2,5 - 6 m

TOEPASSINGSGBIEDEN: OPENBARE RUIMTES,
PORTIEKEN, TRAPPENHUIZEN, ETC.

APPLICATIONS: PUBLIC SPACES, PORCHES,
STAIRCASES, ETC.